

# Blättchen-Box "Alissa"

Design und Diagramm: Antje Vagt (2011)

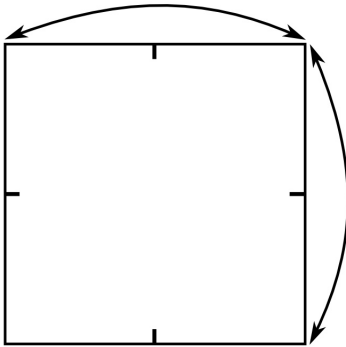

1.



Das Blatt mit der Farbe, die die Blättchen haben sollen, nach oben legen und die Markierungen falten.

2.

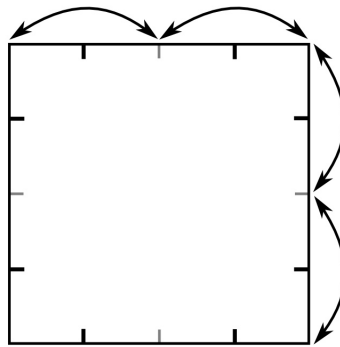

3.

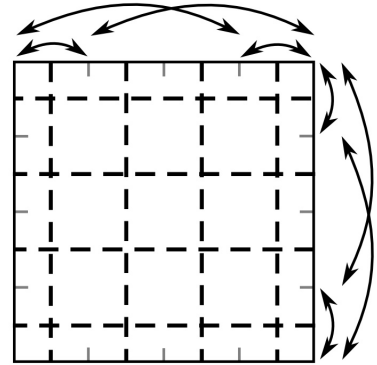

8 mal talfalten.

4.

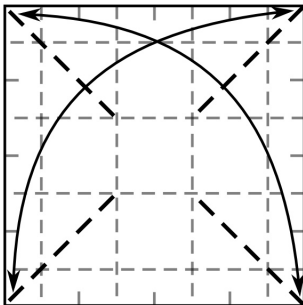

Die Diagonalen falten. Dabei beachten, dass die quadratische Fläche im Zentrum nicht gefaltet wird.

5.

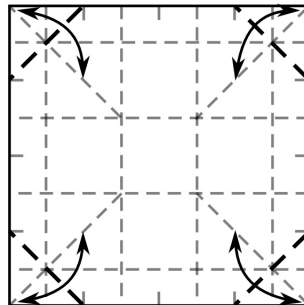

Nun die Ecken nach innen falten. An den äußeren Markierungen orientieren.

6.

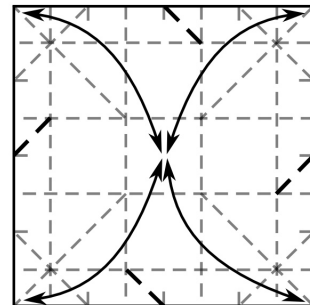

Weitere 4 Talfalten wie angegeben falten.

7.

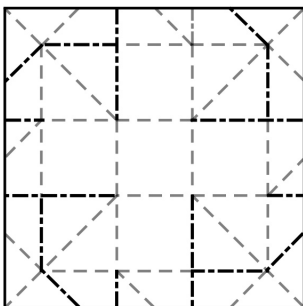

Die im Bild fett gedruckten Bergfalten durch Umkehrung der vorhandenen Talfalten formen.

8.

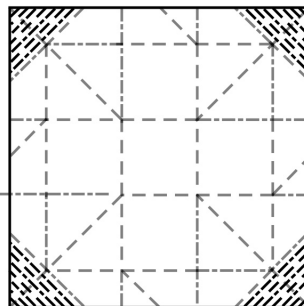

Plissee-Falten an den 4 Ecken falten und zusammengelegt nach hinten klappen.

9.

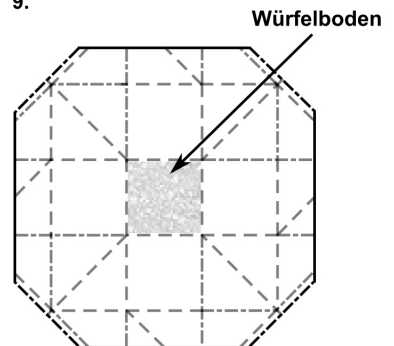

Das Blatt anhand der Vorfaltungen zu einem Würfel falten: Die Seiten senkrecht aufstellen und die Ecken über den talgefalteten Diagonalen zusammenklappen. Dabei entstehen 4 nach außen zeigende Flügel mit einer Blättchenspitze (siehe Bild 10).

## Blättchen-Box "Alissa"

Design und Diagramm: Antje Vagt (2011)



10.

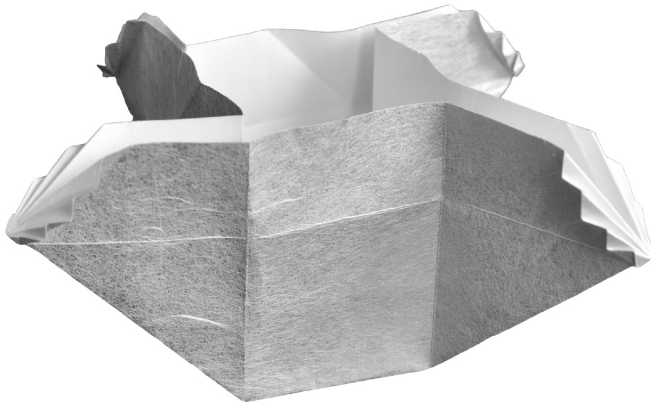

11.



Die 4 Flügel mit den Plissee-Blättchen jeweils nach links klappen.

12.

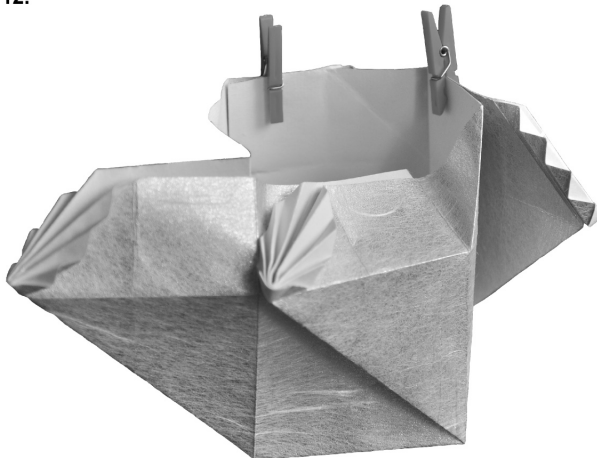

13.



**Die Blättchen-Box schließen:**

Das obere Drittel jeder Seite wie im Bild gezeigt einklappen. Gegen den Uhrzeigersinn arbeiten.

Die letzte Seite läßt sich leichter einschieben, wenn die anderen Seiten noch nicht vollständig eingeklappt sind.

14. Die Blättchen-Box "Alissa" ist fertig.

